

Prestige

ITALIAN LUXURY STYLE



Night & Day



Alberto & Mario Ghezzi



Alberto & Mario Ghezzi

Dall'esperienza di anni di produzione, Alberto e Mario Ghezzi hanno costruito un'azienda conosciuta in tutto il mondo con prodotti e soluzioni di alto livello. La costruzione di ogni elemento viene eseguita con grande maestria e con la dotazione di tecnologie che consentono lavorazioni di massima precisione, senza rinunciare alle finiture e alle decorazioni rigorosamente eseguite a mano con polveri vegetali e colori ecologici che fanno di ogni articolo di nostra produzione un pezzo unico. La passione per la realizzazione dei mobili si tramanda da tre generazioni per garantire non solo l'alta qualità del prodotto ma anche la geniale creatività artigiana, il servizio e la collaborazione preziosa per ogni cliente.

Thanks to years of experience in manufacturing, Alberto e Mario Ghezzi have built a company that is renowned the world round for its high quality products and ideas. Every single element is built with great craftsmanship, using technology that allows maximum precision workmanship. All of our products are made unique thanks to the finishes and decorations that are made strictly by hand using vegetable powders and environmentally-friendly colours.

The passion for furniture manufacture has been passed down three generations so that we can guarantee not only a high quality product, but also ingenious creativity and craftsmanship, as well as providing the customer with an invaluable service and helping hand.

Опираясь на пятидесятилетний производственный опыт, Альберто и Марио Гецци создали компанию, известную во всем мире своими высококачественными решениями и изделиями.

Изготовление каждого элемента выполняется с большим умением и с применением технологий, обеспечивающих высокоточную обработку, не отказываясь при этом от отделки и украшений, выполненных строго вручную, с применением растительных порошков и экологически чистых красок, превращающих каждое выпускаемое нами изделие в уникальный предмет.

Увлечение выпуском мебели передается уже третьему поколению не только для того, чтобы гарантировать высококачественную продукцию, но и для сохранения гениального творчества ремесленника, внимательного обслуживания и ценного сотрудничества с каждым клиентом.

ITALIAN LUXURY STYLE



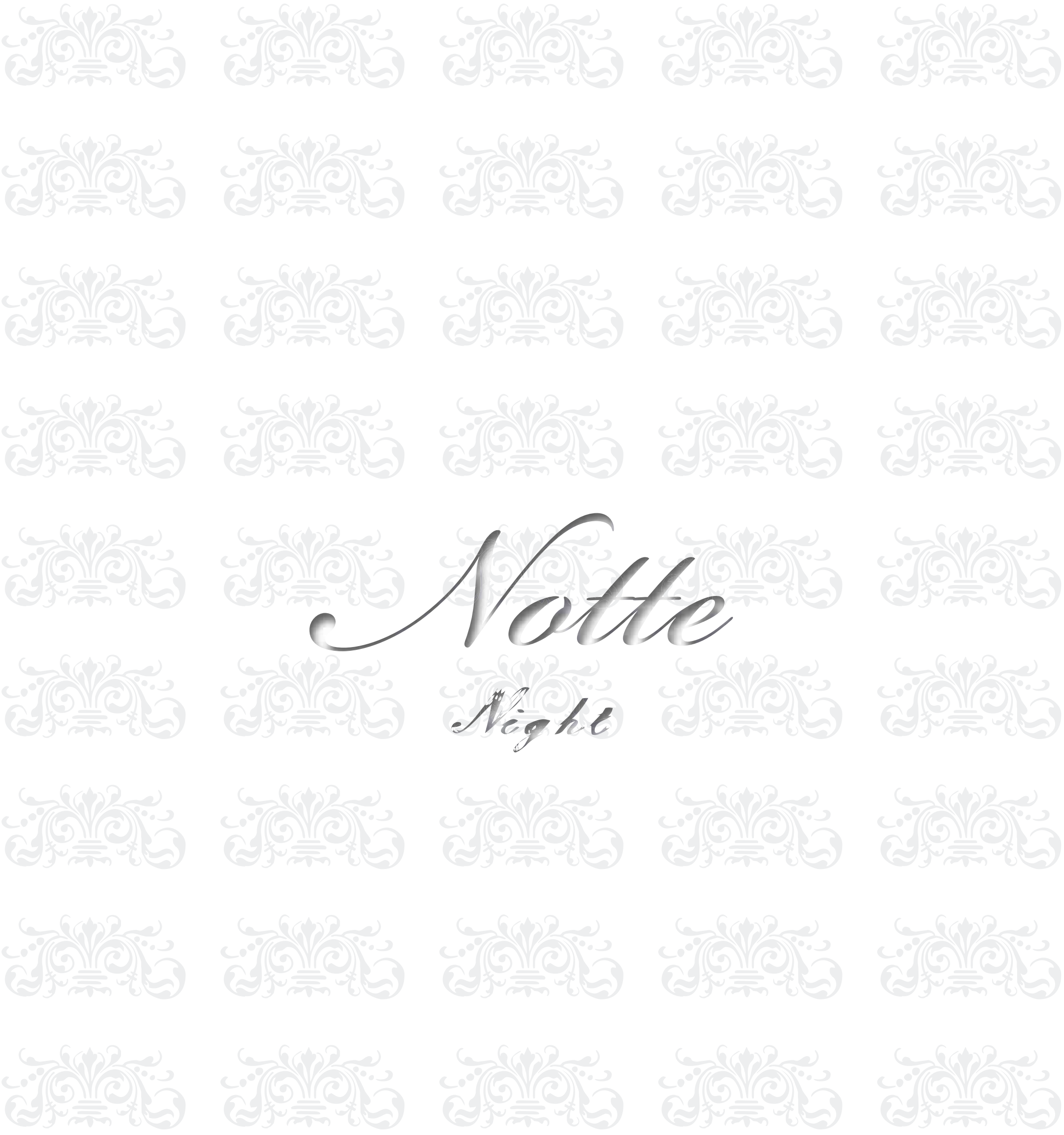

Notte
Night







Linee armoniose riprese dallo stile classico italiano in un gioco di dettagli artistici che risaltano l'armonia delle forme.

Una presenza maestosa e imponente alleggerita dalla delicatezza della finitura manuale e dai dipinti artistici.

Harmonious lines inspired by classic Italian style in an interplay of artistic details which bring out the harmony of the forms.

A majestic and imposing presence offset by the delicacy of the handcrafted and artistic painted finish.

Гармоничные линии, заимствованные у классического итальянского стиля, создают игру художественных деталей, подчеркивающих гармонию форм.

Величавый и внушительный характер становится более легким благодаря нежности ручной отделки и художественной росписи.

Royal





L'armadio imponente e sinuoso e' adatto ad arredare gli ambienti piu' sofisticati. Impreziosito dai laterali curvi e dal grande specchio centrale che lo rendono armonioso e romantico e' il protagonista indiscusso della camera da letto.

The imposing and sinuous wardrobe is perfect for furnishing the most sophisticated of rooms.

Embellished by the lateral curves and large central mirror making it harmonious and romantic, it is the undisputed protagonist of the bedroom.

Внушительный и извилистый шкаф - это удачное решение для обстановки самых изысканных интерьеров. Украшенный закругленными боковыми элементами и большим центральным зеркалом, он бесспорно является главным действующим лицом спальни.





*La toilette e' un elemento fondamentale per il completamento della camera da letto. Le sue forme morbide sorreggono una grande specchi-
era a tre luci con i laterali inclinabili. La linea dei capitelli e dei decori esprime classe ed equilibrio.*

*The dressing table is a fundamental element to complete the bedroom furnishings. Its soft forms support a large mirror with three panels,
of which the side panels can be tilted. The line of the ornaments and decorations expresses class and harmony.*

Туалетный столик играет первостепенную роль для дополнения гарнитура спальни. Его мягкие формы поддерживают большое, трехстворчатое зеркало с регулируемыми боковыми створками. Линия капителей и декоров выражает класс и сбалансированность.





'Il como' e i comodini Royal sono completamente costruiti secondo la tradizione artigianale toscana. La finitura sfumata sui contorni dei cassetti evidenzia i fregi in legno e le decorazioni, rendendoli unici e preziosi.

The Royal chest of drawers and nightstands are entirely built according to the Tuscan handcrafting tradition. The soft finish on the edging of the drawers highlights the wooden ornaments and decorations, making them pieces both unique and exquisite.

Комод и тумбочки коллекции Royal изготовлены в полном соответствии с традицией ремесленной обработки области Тоскана. Расплывчатая отделка на краях ящиков подчеркивает деревянные фриззы и украшения, превращая их в уникальные и ценные предметы.



*Il letto e' completato dalla panchetta
imbottita che risalta la raffinata
eleganza dei dettagli rifiniti
con foglia oro.*



*The bed is accompanied by the
padded seat which enhances the
refined elegance of the details
finished in gold leaf.*

Кровать комплектуется
мягкой приставкой,
подчеркивающей изысканную
элегантность деталей,
отделанных золотой фольгой.

Royal



Il letto Royal nella versione imbottito capitonnet e' presentato in una suggestiva immagine che ne esalta le forme e le finiture e lo rende principesco.

The capitonn. upholstered version of the Royal bed is presented in a delightful photo that highlights its shape and finish, rendering it truly regal.

Кровать Royal в стеганой версии представлена на эффектном изображении, подчеркивающим его формы и отделки, превращающем ее в королевскую.



*Il letto con pannello in legno decorato definisce la collezione Royal.
Si presenta in una veste completamente laccata evidenziando i colori delle pitture rigorosamente eseguite a mano.*

*The bed with the decorated wooden panel defines the Royal collection.
It is completely lacquered, highlighting the colours of the paintwork created entirely by hand.*

Кровать с деревянной украшенной панелью является отличительной чертой коллекции Royal.
Ее полная лакированная отделка подчеркивает цвета росписи, выполненной строго от руки.



Royal

Giorno
Day







Linee armoniose riprese dallo stile classico italiano in un gioco di dettagli artistici che risaltano l'armonia delle forme.

*Una presenza maestosa e imponente
alleggerita dalla delicatezza della finitura manuale e dai dipinti artistici.*

*Harmonious lines inspired by classic Italian style in an interplay
of artistic details which bring out the harmony of the forms.
A majestic and imposing presence offset by the delicacy of the handcrafted
and artistic painted finish.*

Гармоничные линии, заимствованные у классического итальянского стиля, создают игру художественных деталей, подчеркивающих гармонию форм. Величавый и внушительный характер становится более легким благодаря нежности ручной отделки и художественной росписи







'Una linea di arredi perfetta accentuata dalla raffinatezza progettuale che conferisce alla zona giorno una forte personalità'.

A line of furnishings perfectly accentuated by sophisticated design that gives a distinctive touch of personality to the living area.

Безукоризненная линия мебели, отличающаяся проектной утонченностью и придающая гостиной ярко выраженную индивидуальность.





Royal



Abilità tecnica e materiali di qualità garantiscono una lunga durata nel tempo di Royal.

Technical skill and high-quality materials ensure that Royal will stand up to the test of time.

Высокие технические качества и используемые материалы гарантируют долговечность мебели «Royal».



Barocco
Night & Day

Notte
Night







Per completare tutto l'arredamento la collezione barocco comprende la toilette completa di specchiera e pouff imbottito particolarmente adatta ad essere abbinata con la testiera e la pediera del letto con pannelli imbottiti. Il comò con la forma armoniosa dei cassetti curvati caratterizza l'originalità dei decori pitturati al centro e degli intagli dorati dei pilastri.

Rounding off the Baroque furniture collection is the dressing table complete with mirror and padded pouffe which goes particularly well with the headboard and foot of the bed with padded panels.

The chest of drawers with its harmoniously curved drawers features painted decorations in the centre and gilded carvings on the pillars.

Для дополнения обстановки интерьера коллекция барокко включает в себя туалетный столик вместе с зеркалом и мягким пуфом, которые очень удачно сочетаются с изголовьем и изножьем кровати с мягкими панелями.

Комод с гармоничной формой закругленных ящиков подчеркивает оригинальный характер украшений, расписанных в центре, и золотой резьбы пилястров.





Lo stile barocco e' fortemente rappresentato dalle lacche preziose rifinite con deliziosi motivi floreali in tinte pastello e con intagli in rilievo e cornici dorate a foglia d'oro.

A typical feature of 'Baroque style are the precious lacquers decorated with delightful floral patterns in pastel shades and with relief carvings and gold-leaf frames.

Стиль барокко широко представлен ценными лаками, отделанными прелестными цветочными украшениями пастельных цветов, рельефной резьбой и рамками, покрытыми сусальным золотом.





L'armadio e` uno degli elementi piu` importanti della collezione barocco e` suddiviso in quattro ante a battente con i pilastri intagliati patinati e decorati. Il cappello curvo nella parte del corpo avanzato centrale. I decori floreali contornati da cornici a foglia d'oro sono un esempio di eleganza intramontabile.

The wardrobe is one of the most important pieces in the Baroque collection. It has four hinged doors with coated and decorated carved pillars plus a curved top piece on the protruding central part. The floral decorations surrounded by gold-leaf frames are an example of everlasting elegance.

Шкаф представляет собой один из самых главных элементов коллекции барокко. Он разделен на четыре распашные створки с резными пилястрами, патинированными и украшенными. Имеет закругленный гусек в соответствии с центральным выступающим корпусом. Цветочные украшения в обрамлении отделанных сусальным золотом рамок являются примером неувядаемой элегантности.







Di particolare importanza e` il decoro delle ante centrali dell'armadio definito da motivi floreali in rilievo dipinti da maestri decoratori.

The decorations on the central doors of the wardrobe are particularly important, with relief floral patterns painted by skilled decorators.

Очень внушительно украшение центральных створок шкафа, предлагающее цветочные рельефные рисунки, нарисованные мастерами – отделочниками.

OPERA

Avorio e oro



OPERA

Azzurro e argento mecca

*Consolle completa
di specchiera in legno intagliato,
sculpito laccato e decorato.
Gli ornamenti riportati lungo la fascia
e sul cassetto sono
di ispirazione settecentesca.*

*Console table complete with
carved mirror made of sculpted,
varnished and gilded wood.
The ornaments along the frieze
and on the drawers are inspired
by eighteenth-century style.*

Консольный столик в
комплекте с зеркалом из резного,
вырезанного, лакированного и
позолоченного дерева.
Украшения, нанесенные вдоль
полосы и на ящике вдохновляются
мотивами XVIII века.



Barocco

*Giorno
Day*







Barocco

Barocco





Royal



Comodino
Bedside table
Тумбочка
L 70 P 46 H 75 cm



Specchiera
Mirror
Настенное зеркало
L 100 H 112 cm

Comò
Chest of drawers
Комод
L 143 P 65 H 112 cm



Letto decorato Italia
Decorated bed Italia size
Украшенная кровать размер Italia
L 180 P 210 H 162 cm

Letto decorato King
Decorated bed King size
Украшенная кровать размер King
L 200 P 220 H 162 cm

Rete/Spring/сетка Italia 160x190
Rete/Spring/сетка King 180x200



Letto imbottito Capitoné Italia
Padded bed with Capitoné Italia size
Мягкая кровать размер Italia
L 180 P 210 H 162 cm

Letto imbottito Capitoné King
Padded bed with Capitoné King size
Мягкая кровать размер King
L 200 P 220 H 162 cm

Rete/Spring/сетка Italia 160x190
Rete/Spring/сетка King 180x200



Testiera imbottita - Pediera decorata
Padded head boards - Decorated foot boards
Высокая спинка мягкая
Низкая спинка украшенная

Letto Italia - Bed Italia size
Кровать размер Italia
L 180 P 210 H 162 cm

Letto King - Bed King size
Кровать размер King
L 200 P 220 H 162 cm

Rete/Spring/сетка Italia 160x190
Rete/Spring/сетка King 180x200



Armadio 6 ante
Dotazione interna armadio:
3 ripiani - 1 cassetiera/4 cassetti
5 bastoni appendiabiti
6-doors wardrobe
Wardrobe inside equipment:
3 shelves - 1 4-drawers chest
5 cloth-hanger rods
6-створчатый шкаф
Внутренняя оснастка шкафа
3 полки - 1 тумба с 4 ящиками
5 вешалки

L 303 P 64 H 254 cm
L 303 P 64 H 227 cm



Armadio 6 ante - 4 specchi
Dotazione interna armadio:
3 ripiani - 1 cassetiera/4 cassetti
5 bastoni appendiabiti
6-doors wardrobe - 4 mirrors
Wardrobe inside equipment:
3 shelves - 1 4-drawers chest
5 cloth-hanger rods
6-створчатый шкаф - 4 зеркало
Внутренняя оснастка шкафа
3 полки - 1 тумба с 4 ящиками
5 вешалки

L 303 P 64 H 254 cm
L 303 P 64 H 227 cm



Specchiera
Mirror
Настенное зеркало
L 167 H 122 cm

Toilette
Dressing table
Туалетный столик
L 193 P 46 H 75 cm



Duchessa
L 92 P 48 H 33 cm



Pouff tondo
Tessuto occorrente mt. 1,50
per stoffa come foto
Pouffe round
1.50 m fabric needed
for material as in photo
Круглая Пуф
Необходимая ткань - 1,50 м
Ткань как на фотографии

L 46 P 46 H 45 cm



Panchetta
Padded seat
Мягкой приставкой
L 125 P 50 H 50 cm



Poltrona senza cuscino
Tessuto occorrente mt. 2,50
per stoffa come foto
Armchair without cushion
2.50 m fabric needed
for material as in photo
Кресло без подушки
Необходимая ткань - 2,50 м
Ткань как на фотографии

L 57 P 52 H 104 cm

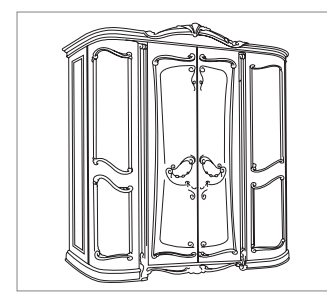

Armadio 4 ante legno
Dotazione interna armadio:
2 ripiani - 4 bastoni appendiabiti
4-doors wardrobe wood
Wardrobe inside equipment:
2 shelves - 4 cloth-hanger rods
4-створчатый шкаф древесина
Внутренняя оснастка шкафа
2 полки - 4 вешалки

L 207 P 64 H 254 cm
L 207 P 64 H 227 cm

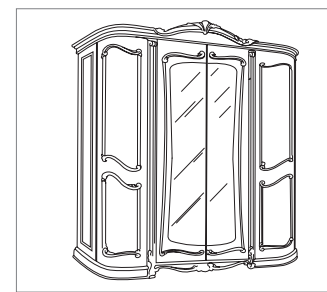

Armadio 4 ante legno - 2 specchi
Dotazione interna armadio:
2 ripiani - 4 bastoni appendiabiti
4-doors wardrobe wood - 2 mirrors
Wardrobe inside equipment:
2 shelves - 4 cloth-hanger rods
4-створчатый шкаф древесина - 2 зеркало
Внутренняя оснастка шкафа
2 полки - 4 вешалки

L 207 P 64 H 254 cm
L 207 P 64 H 227 cm

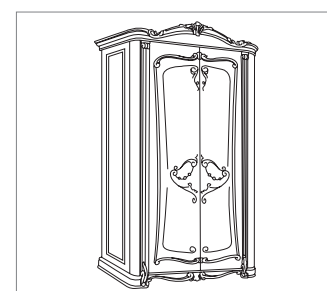

Armadio 2 ante legno
Dotazione interna armadio:
1 ripiano - 2 bastoni appendiabiti
2-doors wardrobe wood
Wardrobe inside equipment:
1 shelf - 2 cloth-hanger rods
2-створчатый шкаф древесина
Внутренняя оснастка шкафа
1 полки - 2 вешалки

L 122 P 64 H 254 cm
L 122 P 64 H 227 cm

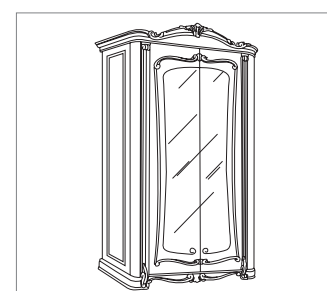

Armadio 2 ante legno - 2 specchi
Dotazione interna armadio:
1 ripiano - 2 bastoni appendiabiti
2-doors wardrobe wood - 2 mirrors
Wardrobe inside equipment:
1 shelf - 2 cloth-hanger rods
2-створчатый шкаф древесина - 2 зеркало
Внутренняя оснастка шкафа
1 полки - 2 вешалки

L 122 P 64 H 254 cm
L 122 P 64 H 227 cm

Royal

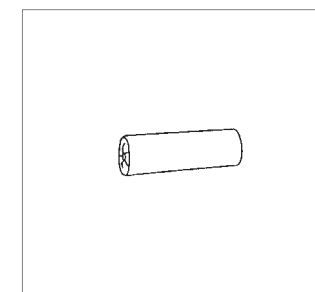

Rullo ROYAL
Tessuto occorrente mt. 0,80
per stoffa come foto
Roll cushion ROYAL
0,80 m fabric needed
for material as in photo
Роликовые подушки ROYAL
Необходимая ткань - 0,80 м.
Ткань как на фотографии

L. 80 ø 1,8

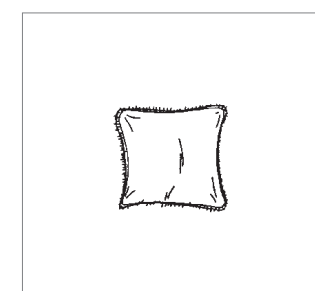

Cuscino quadrato ROYAL 40x40
con voile gala e boules in paillettes
Tessuto occorrente mt. 50
per stoffa come foto
40x40 frilled square cushion ROYAL
with sequins embroidery
0,50 m fabric needed for material as in photo
Квадратная подушка ROYAL 40x40
с оборкой и вышивкой блестками
Необходимая ткань - 0,50 м.
Ткань как на фотографии

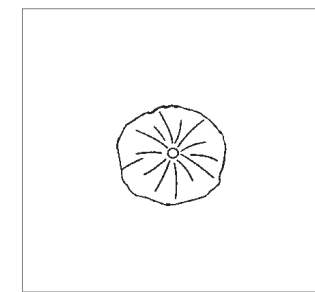

Cuscino tondo ROYAL con bottone
e nappa ø 45
Tessuto occorrente mt. 0,70 per stoffa come foto
Round cushion ROYAL with button
and tassel ø 45
0,70 m fabric needed for material as in photo
Круглая подушка ROYAL
с пуговицей и кистью ø 45
Необходимая ткань - 0,70 м.
Ткань как на фотографии

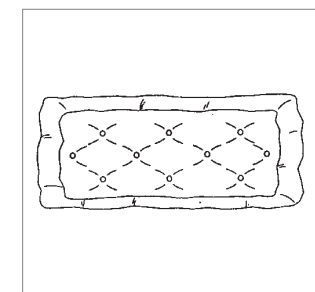

Scalda piedi imbottito ROYAL con gala
voile e boules in paillettes
Tessuto occorrente mt. 3,00 per stoffa come foto
Frisled padded foot warmer ROYAL
with sequins embroidery
3,00 m fabric needed for material as in photo
Мягкая грелка для ног ROYAL
с оборкой и вышивкой блестками
Необходимая ткань - 3,00 м
Ткань как на фотографии

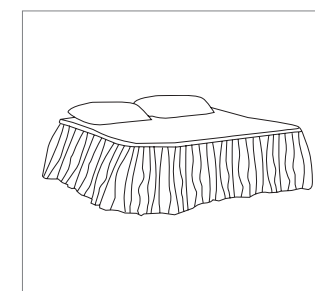

Coperta ROYAL con gala e marabut
Tessuto occorrente mt. 11,50
per stoffa come foto
Blanket ROYAL with frill and marabout
11,50 m fabric needed
for material as in photo
Одеяло ROYAL с рюшем
и шелковой тканью марабу
Необходимая ткань - 11,50 м
Ткань как на фотографии

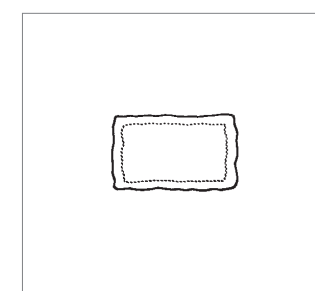

Copriguanciaie ROYAL
Tessuto occorrente mt. 1,00
per stoffa come foto
Pillow case ROYAL
1.00 m fabric needed
for material as in photo
Наволочки ROYAL
Необходимая ткань - 1,00 м
Ткань как на фотографии

Royal

Barocco



Vetrina 3 ante
3-doors display cabinet
Сервант с 3 створками
L 196 P 67 H 221 cm



Bacheca
Display cabinet
Витрина
L 172 P 40 H 127 cm



Comodino
Bedside table
Тумбочка
L 59 P 42 H 73 cm



Armadio
Wardrobe
Шкаф
L 296 P 74 H 267 cm



Vetrina 1 anta
1-door display cabinet
Сервант с 1 створкой
L 95 P 66 H 221 cm



Base 2 ante porta TV
2 door TV cabinet
Базовый модуль под ТВ
с двумя створками
L 126 P 62 H 97 cm



Specchiera
Mirror
Настенное зеркало
L 100 H 112 cm
Comò
Chest of drawers
Комод
L 126 P 54 H 105 cm



Armadio con specchi
Wardrobe with mirrors
Шкаф с зеркала
L 296 P 74 H 267 cm



Specchiera
Mirror
Настенное зеркало
L 172 H 127 cm
Credenza 4 ante
4-doors sideboard
Буфет с 4 створками
L 217 P 64 H 100 cm



Tavolo rettangolare fisso
Fixed rectangular table
Стол прямоугольный стационарный
L 210 P 113 H 80 cm

Tavolo rettangolare allungabile
(aperto)
Extensible rectangular table (open)
Стол прямоугольный раздвижной (открытый)
L 310 P 113 H 80 cm



Letto decorato Italia
Decorated bed Italia size
Украшенная кровать размер Italia
L 177 P 210 H 153 cm

Letto decorato King
Decorated bed King size
Украшенная кровать размер King
L 197 P 220 H 153 cm



Specchiera
Mirror
Настенное зеркало
L. 125 H. 96 cm
Toilette
Dressing table
Туалетный столик
L 174 P 42 H 73 cm



Credenza bassa
Low sideboard
Буфет низкий
L 217 P 64 H 63 cm



Soggiorno
Living room
Гостиной



Letto imbottito Italia
Padded bed Italia size
Мягкая кровать размер Italia
L 177 P 210 H 153 cm

Letto imbottito King
Padded bed King size
Мягкая кровать размер King
L 197 P 220 H 153 cm



Specchiera
Mirror
Настенное зеркало
L. 125 H. 96 cm

Consolle
Console table
Консольный столик
L 158 P 52 H 92 cm



Angoliera
Corner cupboard
Угловой сервант с 1 створкой
L 95 P 69 H 221 cm



Testiera imbottita
Pediera decorata
Padded head boards
Decorated foot boards
ВЫСОКАЯ СПИНКА Мягкая
НИЗКАЯ СПИНКА Украшенная

Letto Italia - Bed Italia size
Кровать размер Italia
L 177 P 210 H 153 cm

Letto King - Bed King size
Кровать размер King
L 197 P 220 H 153 cm



Piantana
Standard lamp
Напольная лампа
L 57 P 40 H 108 cm

Barocco



Lume
Lamp
Светильник
L 30 P 20 H 56 cm

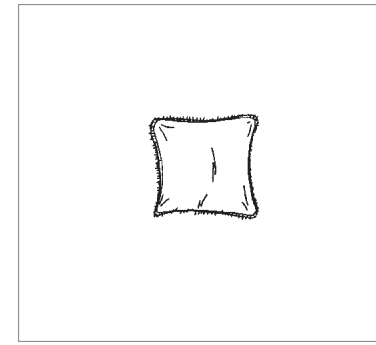

Cuscino quadrato 45x45 con marabut
Tessuto occorrente mt. 0,50 cad.
per stoffa come foto
*45x45 square cushion with marabou
0.50 m fabric needed each
for material as in photo*
Квадратная подушка 45x45 с шелковой
тканью марабу
Необходимая ткань - 0,50 м кажд.
Ткань как на фотографии



Vetrina 3 ante
3-doors display cabinet
Сервант с 3 створками
L 196 P 67 H 221 cm

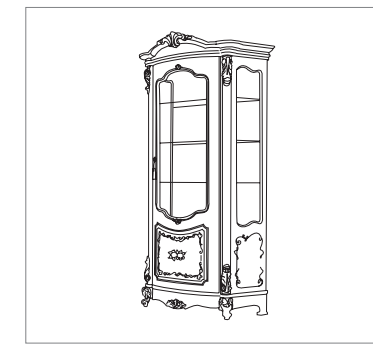

Vetrina 1 anta
1-door display cabinet
Сервант с 1 створкой
L 95 P 66 H 221 cm



Poltrona
Tessuto occorrente mt. 2,50
per stoffa come foto
*Armchair
2.50 m fabric needed
for material as in photo*
Кресло
Необходимая ткань - 2,50 м
Ткань как на фотографии
L 57 P 52 H 104 cm

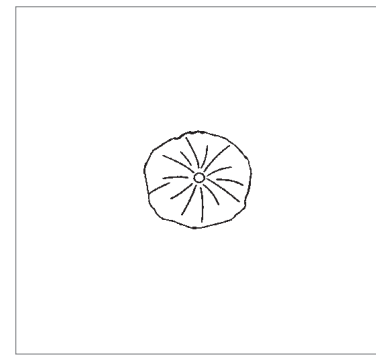

Cuscino tondo con bottone ø 45
Tessuto occorrente mt. 0,70 cad.
per stoffa come foto
*Round cushion with button ø 45
0.70 m fabric needed each
for material as in photo*
Круглая подушка с пуговицей ø 45
Необходимая ткань - 0,70 м кажд.
Ткань как на фотографии



Specchiera
Mirror
Настенное зеркало
L 172 H 127 cm
Credenza 4 ante
4-doors sideboard
Буфет с 4 створками
L 217 P 64 H 100 cm



Base 2 ante porta TV
2 door TV cabinet
Базовый модуль под ТВ
с двумя створками
L 126 P 62 H 97 cm



Pouff
Tessuto occorrente mt. 1,50
per stoffa come foto
*Pouffe
1.50 m fabric needed
for material as in photo*
Пуф
Необходимая ткань - 1,50 м
Ткань как на фотографии
L 47 P 45 H 43 cm

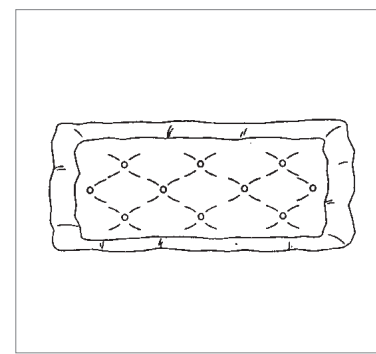

Scalda piedi imbottito con marabut
Tessuto occorrente mt. 2,00
per stoffa come foto
*Padded foot warmer with marabou
2.00 m fabric needed
for material as in photo*
Мягкая грелка для ног с шелковой
тканью марабу
Необходимая ткань - 2,00 м
Ткань как на фотографии



Angoliera
Corner cupboard
Угловой сервант с 1 створкой
L 95 P 69 H 221 cm

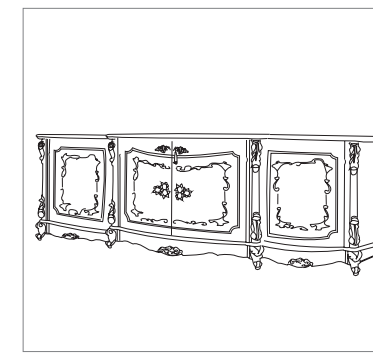

Credenza bassa
Low sideboard
Буфет низкий
L 217 P 64 H 63 cm

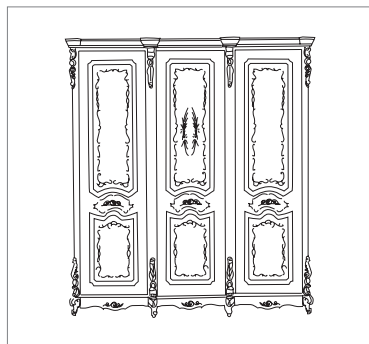

Armadio 3 ante
3-doors wardrobe
3-створчатый шкаф
L 236 P 71 H 227 cm
L 236 P 71 H 267 cm

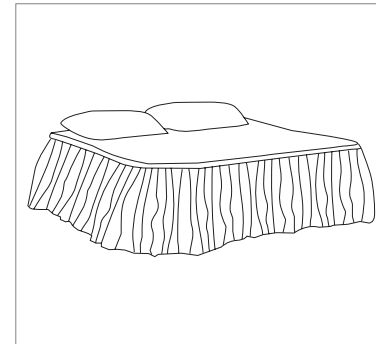

Coperta con gala e marabut
Tessuto occorrente mt. 9,50
per stoffa come foto
*Blanket with frill and marabou
9.50 m fabric needed
for material as in photo*
Одеяло с рюшем и шелковой
тканью марабу
Необходимая ткань - 9,50 м
Ткань как на фотографии



Tavolo rettangolare fisso
Fixed rectangular table
Стол прямоугольный стационарный
L 210 P 113 H 80 cm

Tavolo rettangolare allungabile
(aperto)
Extensible rectangular table (open)
Стол прямоугольный раздвижной (открытый)
L 310 P 113 H 80 cm

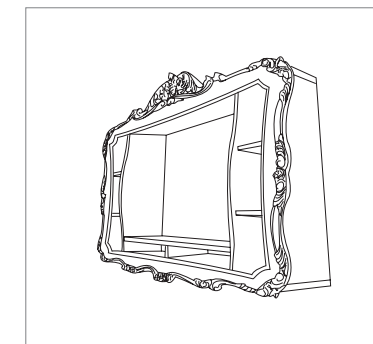

Bacheca
Display cabinet
Витрина
L 172 P 40 H 127 cm

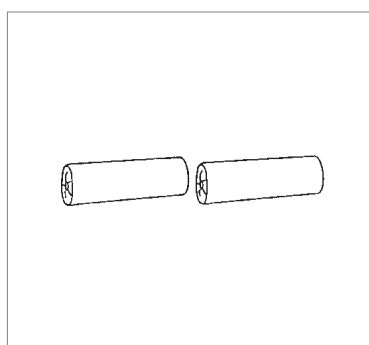

N. 2 rulli con marabut
Tessuto occorrente mt. 1,20 cad.
per stoffa come foto
*2 roll cushions with marabou
1.20 m fabric needed each
for material as in photo*
2 роликовые подушки с шелковой
тканью марабу
Необходимая ткань - 1,20 м кажд.
Ткань как на фотографии

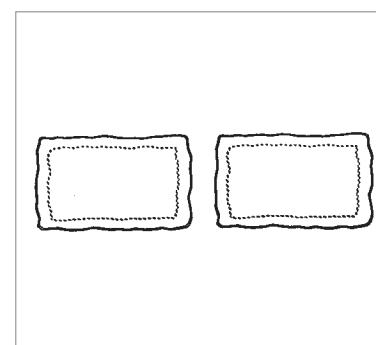

N. 2 copriguanciali
Tessuto occorrente mt. 1,00 cad.
per stoffa come foto
*2 pillow cases
1.00 m fabric needed each
for material as in photo*
2 наволочки
Необходимая ткань - 1,00 м
Ткань как на фотографии

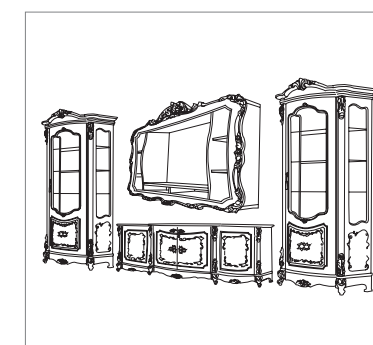

Soggiorno
Living room
Гостиной



Alberto & Mario Ghezzani

Via Provinciale, 189
San Giovanni Alla Vena
56016 Pisa (Italy)
Phone: 0039 050 799101
Fax: 0039 050 799810
www.ghezzani.it
info@ghezzani.it



Alberto & Mario Ghezzani

Via Provinciale, 189
San Giovanni Alla Vena
56016 Pisa (Italy)
Phone: 0039 050 799101
Fax: 0039 050 799810
www.ghezzani.it
info@ghezzani.it

